

# YM CORNER PROTECTION

コーナープロテクション

硬質コーナー・ソフトコーナー・万能クッションコーナー  
ショックレスコーナー・ジョイント式コーナー・H形鋼用角保護材・ショックレスストッパー

## YM硬質コーナー YMCY-50K

1梱包10セット入り



### YMCY-50K 90°タイプ ※「パールシリーズ」対応製品

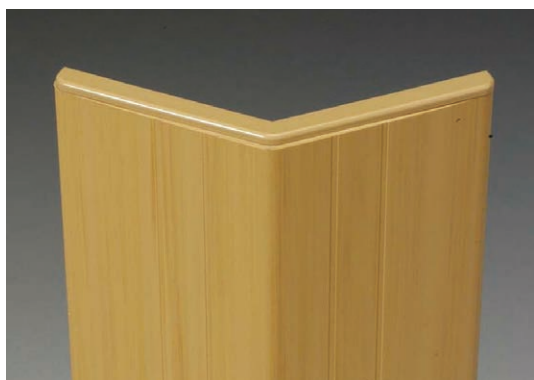
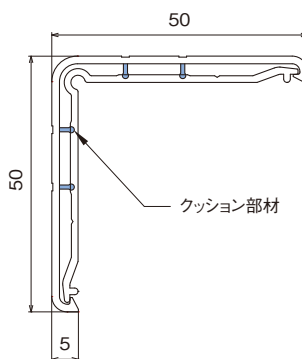

### YMCY-50K 135°タイプ

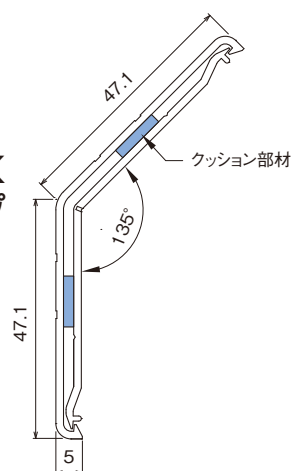

通常角の90°タイプに加えて135°タイプも用意。

90°タイプにはホワイト系1色、木調2色に加えて、様々な壁紙にも対応できる淡い色味の「パールシリーズ」5色をご用意。



#400サクラ使用イメージ

**特長**

- 中空構造で角を衝撃から保護します。
- エンドキャップ付きのためゴミが入らず、衛生的です。
- 8つの基準色からお選びください。(135°タイプは3色)

**材質**

本体 …………… 硬質塩ビ  
 受材 …………… 硬質塩ビ  
 (90°タイプはアルミ製受材もございます。ご指示ください。)  
 キャップ …………… ABS  
 クッション部材 …… 軟質塩ビ(90°タイプ)  
 合成ゴム発泡体(135°タイプ)

**基準色**

※基準色は印刷のため現品と多少の色違いがありますが、ご容赦下さい。



#201 ホワイトベージュ   #101 木調ウォールナット   #103 木調チーク

**定尺**

1000mm・2000mm・3000mm

**90°タイプ基準色パールシリーズ**

※基準色は印刷のため現品と多少の色違いがありますが、ご容赦下さい。



#400 サクラ   #500 イチョウ   #700 ラムネ   #800 ミント   #900 ラベンダー

**YM硬質コーナー YMCY-75K**

1梱包5セット入り

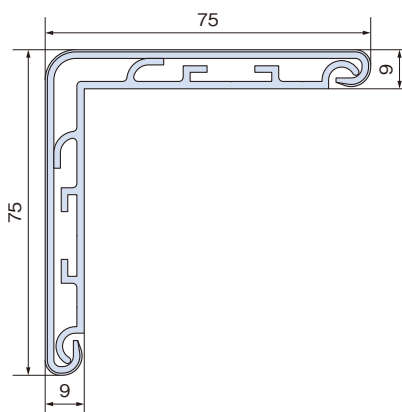

**特長**

- 中空構造で角を衝撃から保護します。
- エンドキャップ付きのためゴミが入らず、衛生的です。
- 内装にあわせて5つの基準色から選べます。

**材質**

本体・受材 …… 硬質塩ビ  
 キャップ …… AES

**定尺**

1000mm・2000mm・3000mm

**基準色**

※基準色は印刷のため現品と多少の色違いがありますが、ご容赦下さい。



#201 ホワイトベージュ   #203 ベージュ   #301 ライトグレー   木調 #101 ウォールナット   木調 #103 チーク

YMソフトコーナー YMCY-50



木調ライト

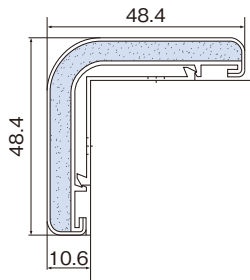

●受材のビス穴詳細

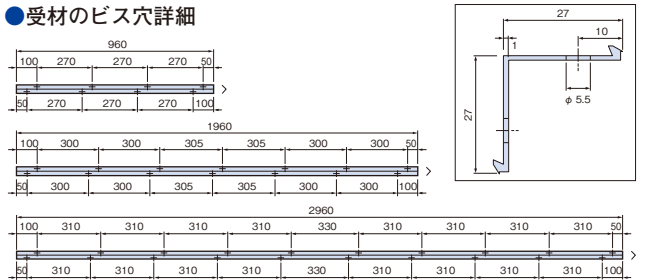

特長

- 美しい合成レザーの表面仕上げ(木調は木目印刷仕上げ)
- ソフトで手ざわりが良く、柔軟性、復元性に富んでいます。
- 独立発泡体により、優れた緩衝性を発揮します。
- アルミ材のビス止め施工により耐久性に優れています。

材質

本体	アルミ押出型材 A6063S-T5	1.0t
	難燃性発泡合成ゴム	5.0t
	合成レザーシート	0.8t
	ポリエチレン (エンドキャップ)	1.0t
受材	アルミ押出型材 A6063S-T5	1.0t

定尺

1000mm・2000mm・3000mm

淡い色味の「パールシリーズ」5色は、幼稚園やクリニック、福祉施設などにおすすめの製品です。



#700ラムネ使用イメージ



#900ラベンダー使用イメージ

基準色

※基準色は印刷のため現品と多少の色違いがありますが、ご容赦下さい。

単色・木調色



パールシリーズ

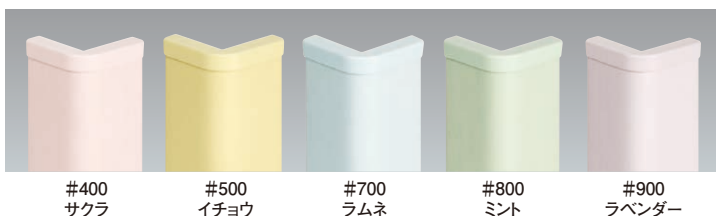



**YMCY-15** 1 梱包50セット入り

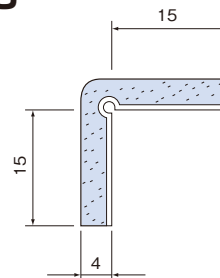

**YMCY-25** 1 梱包30セット入り

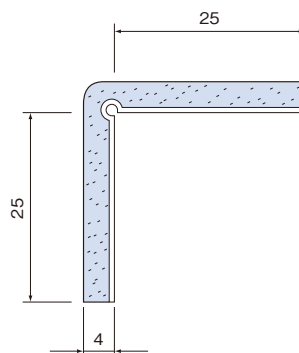

**基準色**

※基準色は印刷のため現品と多少の色違いがありますが、ご容赦下さい。

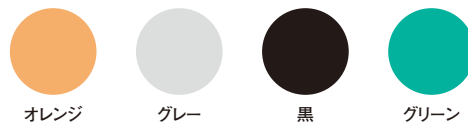

**特長**

- **柔軟性**：ソフトタッチで手ざわりが良く、柔軟性、復元性に富んでいます。
- **緩衝性**：独立発泡内のバネ作用により、優れた緩衝性を持っています。
- **浮力・吸水性**：独立発泡構造のため、水や湿気をほとんど吸いません。
- **用途**：育児センター・保育園・幼稚園・託児所  
養護老人ホーム・病院等

**材質**

芯材 … 半硬質塩ビ樹脂  
クッション材 … 合成ゴム発泡体 (オレンジ・グレー・黒・グリーン)  
木調表面材 … 合成レザーシート (YMCY-25木調タイプ)

**定尺**

CY-15・CY-25：500mm×2本入1セット

**YMCY-25木調**

YMCY-25は、木目柄の合成レザーを貼り付けた木調タイプもあります。

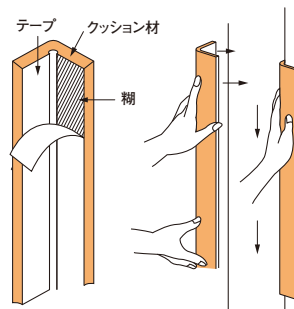
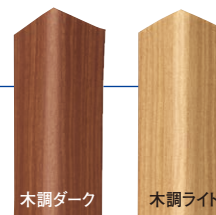

- ① テープの表面の紙を上図のようにはがして下さい。
- ② 押し当てたあと、手で押さえるだけで完了です。



※梱包単位の販売となります。





## YMPC-6565V

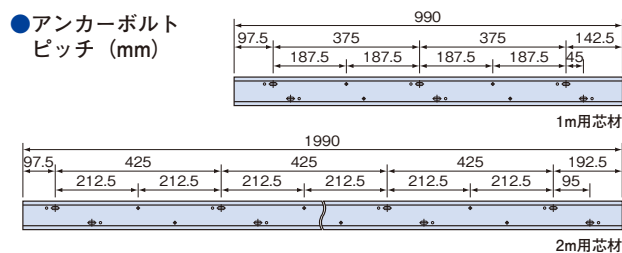
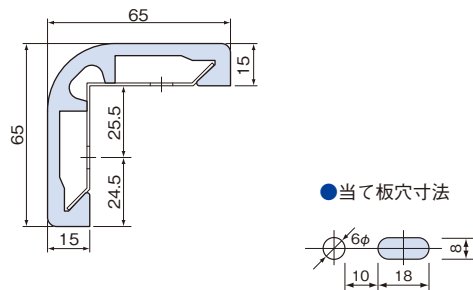

※取付アンカーの種類は取付面に応じて選択して下さい。

## YMPC-9090V

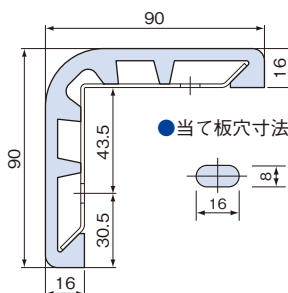

## YMPC-3535V

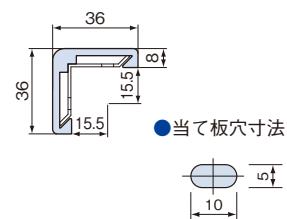

※コンクリート・木下地専用。  
下地が厚みのある石膏ボード等の場合は取り付けられません。

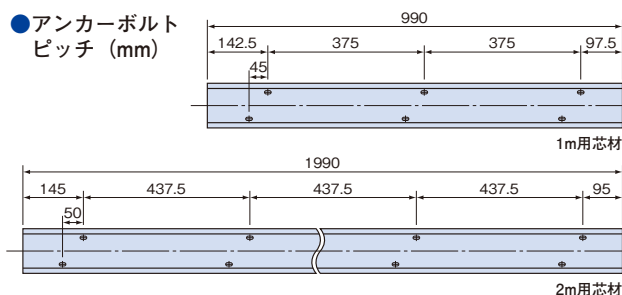

※取付アンカーの種類は取付面に応じて選択して下さい。

### 基準色

※基準色は印刷のため現品と多少の色違いがありますが、ご容赦下さい。



### 特長

- 中空構造で衝撃保護に優れています。
- 室内色を基調としています。
- 後付施工のため取付け簡単です。
- 定尺が2種類あり、ロスが少なくてすみます。

### 材質

緩衝材 … 合成樹脂

固定金具 …

	アルミ芯材	銅板フォーミング 亜鉛メッキ仕上	ボンデ銅板
PC-3535V	△	×	◎
PC-6565V	△	◎	×
PC-9090V	◎	×	△

◎基準出荷品 △受注生産(納期・価格お問い合わせ下さい) ×不可

### 定尺

1000mm・2000mm

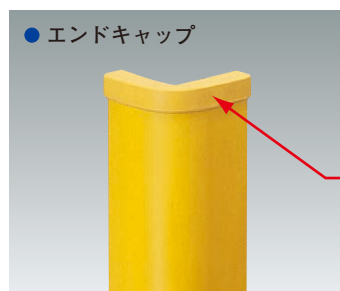

別途販売のためご指示下さい。



### YMPO-3017VL

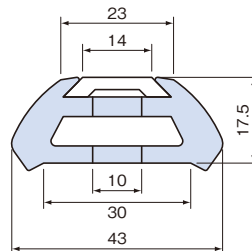

●アンカーボルトピッチ (mm)

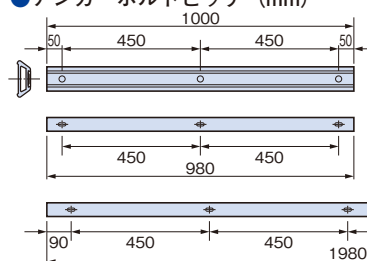

●当て板寸法

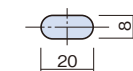

●当て板寸法  
W=16 t=3

※取付アンカーの種類は取付面に応じて選択して下さい。

#### 基準色

※基準色は印刷のため現品と多少の色違いがありますが、ご容赦下さい。



YM20  
ブラック



YM36  
ホワイトベージュ



YM17  
ライトブラウン



YM40  
クロームイエロー

#### ライン基準色

※基準色は印刷のため現品と多少の色違いがありますが、ご容赦下さい。



YM40  
クロームイエロー



YM12  
レッド



YM50  
リーフグリーン

#### 特長

- 基準色4種とライン基準色3種があり、ベルトラインがカラフルです。
- 後付施工のため取付け簡単です。
- ベルトラインが美しくビス穴が見えません。
- エンドキャップをつけるとゴミが入らず衛生的です。(オプション)  
(PO-5023VLのエンドキャップは黒のみとなります。)

### YMPO-5023VL

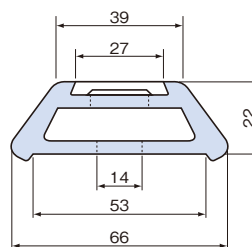

●アンカーボルトピッチ (mm)

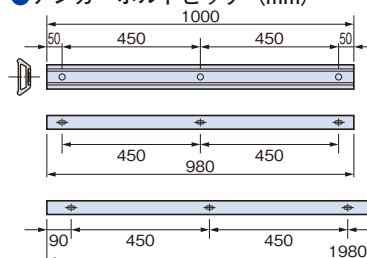

●当て板寸法

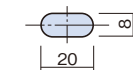

●当て板寸法  
W=32 t=3

※取付アンカーの種類は取付面に応じて選択して下さい。

#### 材質

緩衝材 … 合成樹脂  
固定金具 … スチールOP仕上げ

#### 定尺

1000mm・2000mm



### YMPC-6565T

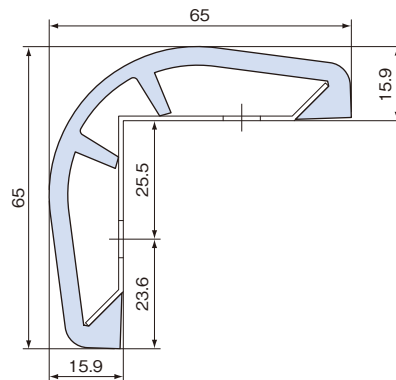

#### ●アンカーボルトピッチ (mm)

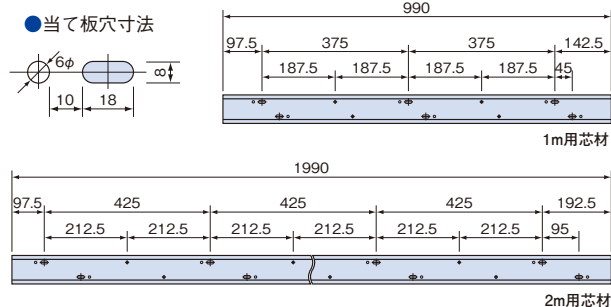

※取付アンカーの種類は取付面に応じて選択して下さい。

### 特長

- ジョイント式後付施工で取付けが簡単です。
- 衝撃吸収・耐候性に優れた特殊樹脂製 (EVA樹脂)
- シート貼りやペイントのものに比べ、はがれや色落ちの心配がありません。
- アルミ製芯材なので耐久性が抜群です。

### 材質

- 緩衝材 … EVA樹脂
- 芯材 … アルミ押出型材 A6063S-T5
- エンドキャップ … ABS樹脂

### 定尺

1000mm・2000mm

#### ●取付説明

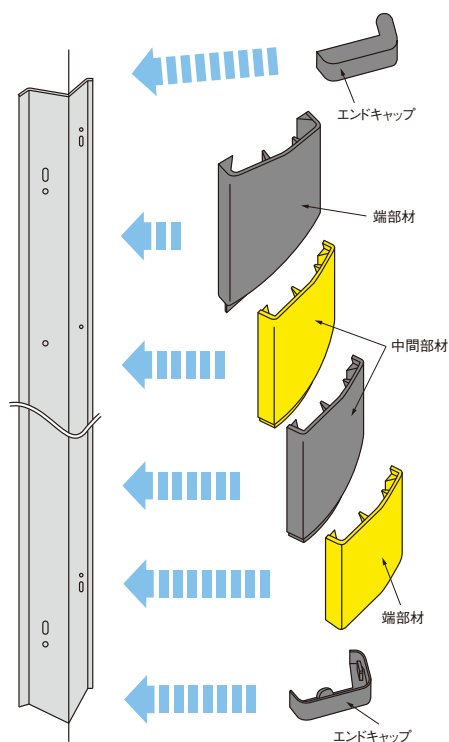





### H鋼ガード

人が通行する場所のH形鋼のむき出しは非常に危険です。H形鋼の危険なエッジ部分をソフトな素材でカバーすることで、見えやすく安全を確保します。

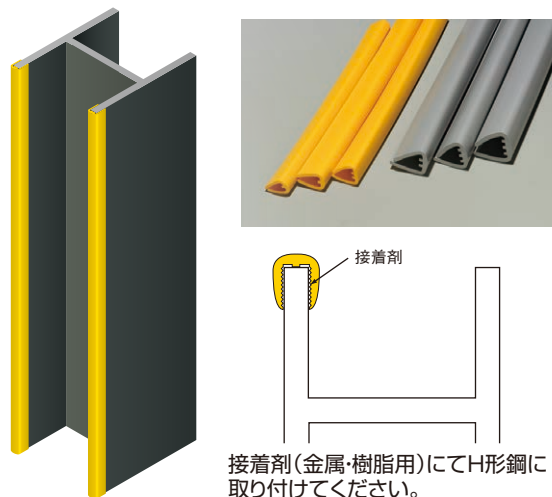

YMHG-0910	YMHG-1112	YMHG-1416
H鋼対応幅: 9~10mm	H鋼対応幅: 11~12mm	H鋼対応幅: 14~16mm
YMHG-1721	YMHG-2224	YMHG-2628 <small>受注生産品</small>
H鋼対応幅: 17~21mm	H鋼対応幅: 22~24mm	H鋼対応幅: 26~28mm

様々な規格寸法に対応するため寸法別に6種類を用意しております。上記対応幅範囲内ならH形鋼に限らず、様々な危険なエッジに装着することで危険防止アイテムとしてご利用いただけます。

#### 材質

軟質塩ビ

#### 定尺

1000mm・1500mm

#### 梱包数

30本入(YMHG-0910, YMHG-1112, YMHG-1416)

20本入(YMHG-1721)

10本入(YMHG-2224, YMHG-2628)

#### ■ 基準色



クロームイエロー (YM40)



ライトグレー (YM13)

### 安全コーナーH型

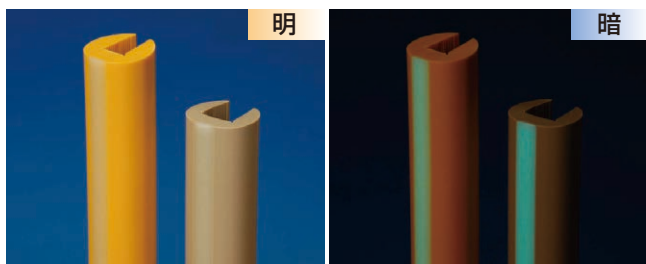

#### 基準色



YM40  
クロームイエロー



YM27  
ベージュ

※基準色は印刷のため現品と多少の色違いがありますが、ご容赦下さい。

#### 特長

- 接着剤(金属・樹脂用)を塗るだけで簡単に取付けができます。
- H形鋼の寸法に合わせてサイズが2種類あります。
- 暗い場所や災害時等に発光する蓄光ライン入り。

#### H型12 蓄光

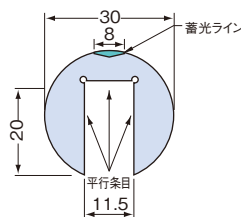

#### H型15 蓄光

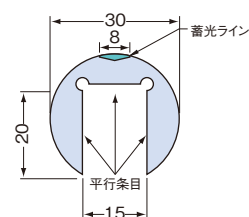

蓄光顔料はアルミン酸をベースに製造しておりますので、放射性物質などを含まない人体や環境に優しい製品です。ライン部分に蓄光顔料を練り込んでおりますので、塗布に比べて発光時間が長持ちします。

#### 材質

合成樹脂

#### 定尺

1000mm・1500mm

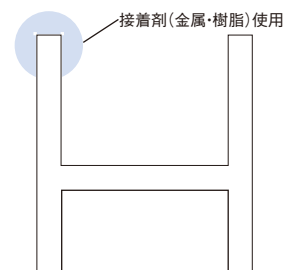



トラックターミナル使用例

大型トラックターミナルから一般家庭用ガレージまで幅広くご利用頂けるように14種類の大きさ、型状を用意しました。

※用途に合わせてご指示下さい。

### 特長

- 大型トラックのショックにも耐えます。
- 段差のクッションに使用できます。
- 14種の型状があり用途が広範囲です。
- 中空型状で衝撃に強い合成ゴムを使用。

### 材質

合成ゴム

### 取付金具

スチールOP仕上げ

### 色

黒

### 納期

営業員にお問合せ下さい。



記号L・ライン入り

#### ●穴かくしキャップ



CD-1010  
 CD-1010L  
 CD-1315  
 CD-1315L  
 CD-5050  
 CD-7070 のみ

#### ●段差のクッションにも使用できます。

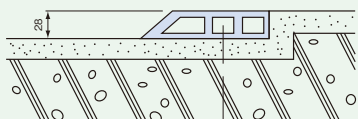

#### ●納まり詳細

アンカーボルト CD-1315・CD-1010・CD-1302の場合

取付 アンカーボルト 12φ×90以上

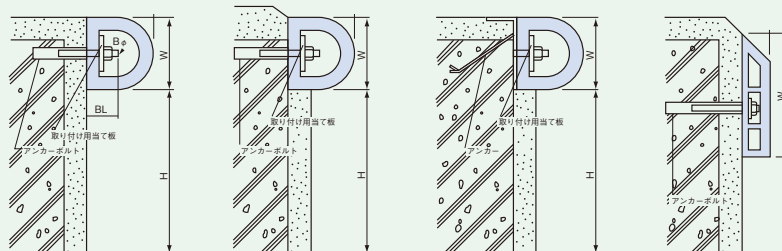

<p><b>YMCD-1315</b></p>	<p><b>YMCD-1315-30</b> 受注生産品</p>	<p><b>YMCD-1302</b> 受注生産品</p>	<p>●アンカーボルトピッチ(mm) ショックレスストッパー定尺2000</p> <p>●CD-1315(L)・CD-1315-30・CD-1010ムク・CK-1010ムク CD-1010(L)・CK-1010・CD-7070・CD-5050</p> <p>取付用当て板 (1970) ※ムクタイプは不用</p> <p>●CD-1315(L)・CD-1315-30・CD-1010(L)・CK-1010 W=50 t=4.5 ●CD-7070 W=38 t=3.0 ●CD-5050 W=25 t=3.0</p>																																																																											
<p><b>YMCD-1315L</b> 受注生産品</p>	<p><b>YMCD-1315-ムク</b> 受注生産品</p>	<p><b>YMCK-1010</b> 受注生産品</p>	<p>YMCD-1302定尺2000</p> <p>YMCD-1315ムク定尺1000</p> <p>YMCE-4012・6018 定尺2000</p>																																																																											
<p><b>YMCD-1010</b></p>	<p><b>YMCD-1010-ムク</b> 受注生産品</p>	<p><b>YMCK-1010-ムク</b> 受注生産品</p>	<p>●当て板穴寸法</p> <p>●CD-1315, CD-1010, CK-1010タイプ ●CD-7070, CD-5050</p>																																																																											
<p><b>YMCD-1010L</b> 受注生産品</p>	<p><b>YMCD-7070</b></p>	<p><b>YMCD-5050</b></p>	<p>●YMショックレスストッパー規格寸法表 単位mm</p> <table border="1"> <thead> <tr> <th>型式</th> <th>出寸法</th> <th>W寸法</th> <th>Bφ</th> <th>定尺</th> </tr> </thead> <tbody> <tr><td>YMCD-1315</td><td>130</td><td>150</td><td>12</td><td>2000</td></tr> <tr><td>YMCD-1315-L</td><td>130</td><td>150</td><td>12</td><td>2000</td></tr> <tr><td>YMCD-1315-30</td><td>130</td><td>150</td><td>12</td><td>2000</td></tr> <tr><td>YMCD-1315-ムク</td><td>130</td><td>150</td><td>16</td><td>1000</td></tr> <tr><td>YMCD-1010</td><td>100</td><td>100</td><td>12</td><td>2000</td></tr> <tr><td>YMCD-1010-L</td><td>100</td><td>100</td><td>12</td><td>2000</td></tr> <tr><td>YMCD-1010-ムク</td><td>100</td><td>100</td><td>12</td><td>2000</td></tr> <tr><td>YMCD-7070</td><td>70</td><td>70</td><td>8</td><td>2000</td></tr> <tr><td>YMCD-5050</td><td>50</td><td>50</td><td>8</td><td>2000</td></tr> <tr><td>YMCD-1302</td><td>28</td><td>130</td><td>6</td><td>2000</td></tr> <tr><td>YMCK-1010</td><td>100</td><td>100</td><td>12</td><td>2000</td></tr> <tr><td>YMCK-1010-ムク</td><td>100</td><td>100</td><td>12</td><td>2000</td></tr> <tr><td>YMCE-4012</td><td>40</td><td>120</td><td>8</td><td>2000</td></tr> <tr><td>YMCE-6018</td><td>60</td><td>180</td><td>8</td><td>2000</td></tr> </tbody> </table>	型式	出寸法	W寸法	Bφ	定尺	YMCD-1315	130	150	12	2000	YMCD-1315-L	130	150	12	2000	YMCD-1315-30	130	150	12	2000	YMCD-1315-ムク	130	150	16	1000	YMCD-1010	100	100	12	2000	YMCD-1010-L	100	100	12	2000	YMCD-1010-ムク	100	100	12	2000	YMCD-7070	70	70	8	2000	YMCD-5050	50	50	8	2000	YMCD-1302	28	130	6	2000	YMCK-1010	100	100	12	2000	YMCK-1010-ムク	100	100	12	2000	YMCE-4012	40	120	8	2000	YMCE-6018	60	180	8	2000
型式	出寸法	W寸法	Bφ	定尺																																																																										
YMCD-1315	130	150	12	2000																																																																										
YMCD-1315-L	130	150	12	2000																																																																										
YMCD-1315-30	130	150	12	2000																																																																										
YMCD-1315-ムク	130	150	16	1000																																																																										
YMCD-1010	100	100	12	2000																																																																										
YMCD-1010-L	100	100	12	2000																																																																										
YMCD-1010-ムク	100	100	12	2000																																																																										
YMCD-7070	70	70	8	2000																																																																										
YMCD-5050	50	50	8	2000																																																																										
YMCD-1302	28	130	6	2000																																																																										
YMCK-1010	100	100	12	2000																																																																										
YMCK-1010-ムク	100	100	12	2000																																																																										
YMCE-4012	40	120	8	2000																																																																										
YMCE-6018	60	180	8	2000																																																																										
<p><b>YMCE-4012</b> 受注生産品</p>	<p><b>YMCE-6018</b> 受注生産品</p>	<p>●出隅コーナー(差し込み式)</p> <p>ムクタイプには使用できません。</p> <p>YMCD-1010用 色: 黒</p> <p>●エンドキャップ</p> <p>CD-1010用 CD-1315用 CD-5050用 CD-7070用のみ 色: 黒</p>	<p>CD-1010用 CD-1315用 CD-5050用 CD-7070用のみ</p> <p>CD-1010用</p> <p>CD-1010, 1010-L用 CD-1315, 1315-L用 CD-5050用, CD-7070用のみ</p>																																																																											

# ワイエム工業株式会社

本社・工場  
大阪市平野区加美西1丁目9番7号  
〒547-0005

本社  
tel 06-6795-5353 fax 06-6792-1695  
工場  
tel 06-6792-1031 fax 06-4303-1152

札幌営業所  
札幌市東区北45条東19丁目4番5号  
〒007-0845  
tel 011-789-5071  
fax 011-789-5072

仙台営業所  
宮城県仙台市若林区白萩町20番18号  
〒984-0048  
tel 022-238-7782  
fax 022-238-7783

東京営業所  
東京都江戸川区北小岩6丁目8番1号  
〒133-0051  
tel 03-5889-9550  
fax 03-5889-9551

横浜営業所  
横浜市緑区十日市場町876番地1  
〒226-0025  
tel 045-272-1226  
fax 045-272-1505

名古屋営業所  
名古屋市緑区鳴海町字中汐田262番地  
〒458-0801  
tel 052-622-8278  
fax 052-622-8288

大阪営業所  
大阪市平野区加美西1丁目9番7号  
〒547-0005  
tel 06-6792-1350  
fax 06-6792-1698

広島営業所  
広島市西区中広町2丁目1番14号  
〒733-0012  
tel 082-291-1323  
fax 082-291-2287

福岡営業所  
福岡市東区箱崎1丁目23番5号  
〒812-0053  
tel 092-643-8878  
fax 092-643-8901

旭川出張所  
旭川市豊岡12条3丁目3番21号  
〒078-8242  
tel 0166-38-6161  
fax 0166-38-6180

鹿児島出張所  
鹿児島県霧島市隼人町内668番6号  
〒899-5116  
tel 0995-43-1578  
fax 0995-42-7709